

TAPAJUNTA PAVIMENTO 22A

Perfil tapajunta adhesivo para suelos al mismo nivel de madera y laminados .

DESCRIPCIÓN



PRESTOWOOD 22A es una línea de perfiles autoadhesivos de instalación fácil y rápida para pavimentos al mismo nivel. Realizados en aluminio natural revestido con Alcrom® Plus (película que reproduce los diferentes tonos y/o acabado de la madera) son especialmente adecuados para la puesta en el bricolaje.

CARACTERÍSTICAS

Aluminio anodizado
Aleación de Al-Mg-Si tratada térmicamente en condición T6 (6060 T6).
Los perfiles se realizan por extrusión y a continuación se anodizan con un espesor $\geq 15 \mu\text{m}$.
Aluminio natural revestido Alcrom® Plus
Aleación de Al-Mg-Si tratada térmicamente en condición T6 (6060 T6).
Ancho del tapajuntas de 35 mm.
Perfiles en largo standard de 270 cm.
Disponible en diferentes acabados película Alcrom® Plus y anodizado negro.

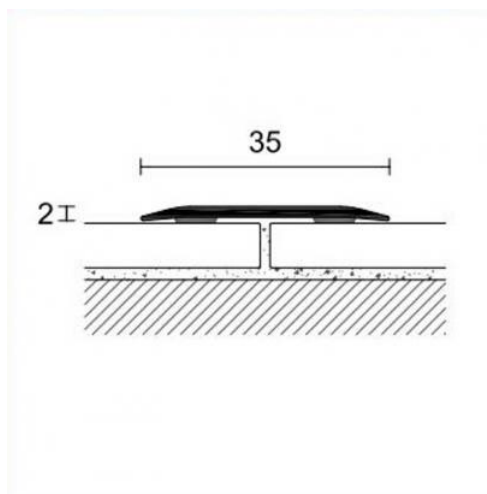

MATERIALES

Aluminio anodizado

Aleación de Al-Mg-Si tratada térmicamente en condición T6 (6060 T6).

Los perfiles se realizan por extrusión y a continuación se anodizan con un espesor $\geq 15 \mu\text{m}$.

La superficie exterior debe estar protegida de arañazos y roces. Presentan una buena resistencia a los agentes químicos y atmosféricos. Si se mojan, el cemento y sus derivados producen sustancias alcalinas que si se dejan actuar en la superficie, pueden llevar a la corrosión del metal (formación de hidróxido de aluminio). Por este motivo, la superficie a la vista del perfil debe limpiarse rápidamente y de manera delicada de cemento, cola, materiales utilizados para las fugas y detergentes.

Aluminio natural revestido Alcrom® Plus

Aleación de Al-Mg-Si tratada térmicamente en condición T6 (6060 T6).

Los perfiles están realizados por extrusión y posteriormente revestidos con película Alcrom® Plus resistente al desgaste que reproduce los diferentes tonos y acabados de la madera.

Notas generales sobre los metales

El aluminio y el acero inoxidable no son resistentes a todos los compuestos químicos y por lo tanto es necesario evitar que entren en contacto con productos especialmente agresivos, como el ácido clorhídrico (HCl) y el ácido fosfórico (H₃PO₄).

Los productos que puede utilizarse para la limpieza de piedra, cerámica y gres, como por ejemplo el ácido muriático, el amoníaco, la lejía y la lavandina dañan el acabado superficial del metal y pueden provocar fenómenos corrosivos intensos. Además, es necesario quitar siempre lo más rápida y delicadamente posible los restos de cemento, cola y materiales utilizados para las fugas de la superficie de los perfiles.

En caso que se utilice cinta adhesiva para tapan el perfil, se recomienda quitar esta cinta en 1 hora.

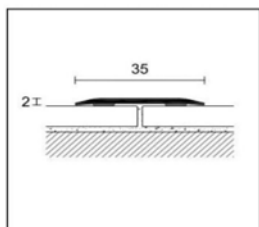

422/AD
22/A

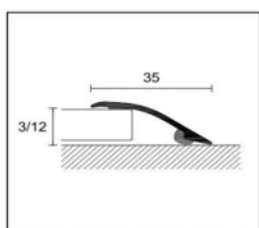

450/AD
50/A

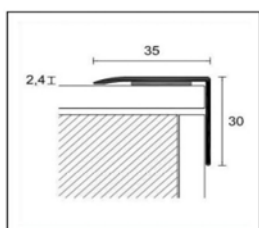





























63/A

 embalaje en blíster no es posible su venta individual

Art. 422/AD, 450/AD y 63/A disponibles en stock solo para el mercado español y portugués





PRESTOWOOD

emb.	10 pz en blíster 	10 pz	10 pz en blíster 	10 pz	10 pz
longitud cm	90	270	90	270	270
ART.	422/AD	22/A	450/AD	50/A	63/A
ALUMINIO - decoraciones ALCROM® PLUS					
05	43700	43932	44949	45031	45140
08	43701	43933	44950	45032	45141
12	43702	43934	44951	45033	45142
13	43703	43935	44952	45034	45143
14	43704	43936	44953	45035	45144
19	43705	43937	44954	45036	45145
26	43706	43938	44955	45037	45146
31	43707	43939	44956	45038	-
32	43708	43940	44957	45039	45147
34	43709	43941	44958	45040	-
36	43710	43942	44959	45041	45148
39	43711	43943	44960	45042	45149
40	43712	43944	44961	45043	45150
41	43713	43945	44962	45044	45151
73	43714	43946	44963	45045	-
74	43715	43947	44964	45046	-
77	43716	43948	44965	45047	45152
79	43717	43949	44966	45048	-
81	43718	43950	44967	45049	-
89	43719	43951	44968	45050	45153
91	43720	43952	44969	45051	45154
92	43721	43953	44970	45052	-
93	43762	43995	45013	45094	45155
94	43722	43954	44971	45053	-
351	43723	43955	44972	45054	-
363	43724	43956	44973	45055	-
372	43725	43957	44974	45056	-
374	43726	43958	44975	45057	-
490	43727	43959	44976	45058	-
560	43728	43960	44977	45059	-
580	43729	43961	44978	45060	45156
590	43730	43962	44979	45061	-
665	43731	43963	44980	45062	-
670	43732	43964	44981	45063	-
716	43733	43965	44982	45064	-
848	43734	43966	44983	45065	-
866	43735	43967	44984	45066	-
884	43736	43968	44985	45067	-
912	43737	43969	44986	45068	-

emb.	10 pz en blister 	10 pz	10 pz en blister 	10 pz	10 pz
longitud cm	90	270	90	270	270
ART.	422/AD	22/A	450/AD	50/A	63/A
ALUMINIO - decoraciones ALCROM® PLUS					
	951 43738	43970	44987	45069	-
	975 43739	43971	44988	45070	-
	1024 43740	43972	44989	45071	-
	1033 43741	43973	44990	45072	-
	1042 43742	43974	44991	45073	-
	1078 43743	43975	44992	45074	-
	1090 43744	43976	44993	45075	-
	1201 43745	43977	44994	45076	45157
	1202 43746	43978	44995	45077	45158
	1203 43747	43979	44996	45078	45159
	1204 43748	43980	44997	45079	45160
	1205 43749	43981	44998	45080	45161
	1206 43750	43982	44999	45081	45162
	1207 43751	43983	45000	45082	45163
	1208 43752	43984	45001	45083	45164
	1209 43753	43985	45002	45084	45165
	1210 43754	43986	45003	45085	45166
	1211 43755	43987	45004	45086	45167
	1212 43756	43988	45005	45087	45168
	1213 43757	43989	45007	45088	45169
	1214 43758	43990	45008	45089	45170
	1215 43759	43991	45009	45090	45171
	1216 43760	43992	45010	45091	45172
	1217 43761	43993	45011	45092	45173
	100 -	43994	-	45093	-

embalaje individual

PROCLASSIC F / PROLEVEL HIGH / PROTECT

emb.	10 pz en blister 	10 pz	10 pz en blister 	10 pz	10 pz
longitud cm	90	270	90	270	270
ART.	422/AD	22/A	450/AD	50/A	63/A
ALUMINIO ANODIZADO					
	plata 43790	44000	45019	45100	45190
	titanio 43791	44001	45020	45101	45191

embalaje individual